



# Garážové brány RollMatic

Garážová rolovacia brána RollMatic, garážová stropná rolovacia brána RollMatic OD



[www.romig.sk](http://www.romig.sk)  
[romig@romig.sk](mailto:romig@romig.sk)  
+421 948 531 577

**HÖRMANN**



## OBSAH

- 6 Dobré dôvody pre Hörmann
- 12 Vzhľad brány
- 16 Farebné stvárnenie
- 20 Rolovacia brána RollMatic
- 25 Vonkajšia rolovacia brána RollMatic
- 26 Stropná rolovacia brána RollMatic OD
- 31 Vedľajšie dvere
- 32 Príslušenstvo pohonov
- 36 Veľkosti a montážne údaje

Zobrazené brány sú čiastočne vybavené atypickým vybavením a nezodpovedajú vždy štandardnému vybaveniu.

Vyobrazené povrchové úpravy a farby nie sú z dôvodov týkajúcich sa tlače farebne záväzné.

Chránené autorským právom. Dotlač, aj v skrátenej podobe, iba s našim povolením. Zmeny vyhradené.

◀ Garážová rolovacia brána vo farbe biely hliník RAL 9006 a hliníkové domové dvere Hörmann ThermoSafe s motívom 860 vo farbe RAL 9006

# Univerzálne použiteľné

Rolovacie brány a stropné rolovacie brány sa otvárajú zvislo a nezaberajú takmer žiadne miesto v garáži. Vďaka ich princípom konštrukcie je k dispozícii maximálny priestor v garáži a pred garážou. Tvar otvoru garáže nehrá pri montáži žiadnu rolu, či už je pravouhlý, skosený, so segmentmi alebo oblúkmi.

Pri garážovej rolovacej bráne RollMatic oblasť stropu ostáva voľná a môže sa použiť napríklad pre lampy alebo ako dodatočný úložný priestor. Pre montážne situácie s malým prekladom alebo bočnými dorazmi dostanete bránu RollMatic aj ako vonkajšiu rolovaciu bránu.

Garážová stropná rolovacia brána RollMatic OD presvedča minimálnou potrebou prekladu a je ideálnou voľbou pre modernizáciu v úzkych priestorových pomeroch.





„Dobré meno  
si musíte zaslúžiť  
prácou.“

August Hörmann

Celkom podľa predstáv zakladateľa firmy je dnes značka Hörmann skutočným prísľubom kvality. Rodinný podnik s viac ako 80-ročnými skúsenosťami v oblasti výroby brán a pohonov a s viac ako 20 miliónmi predaných brán a pohonov sa stal európskou jednotkou. To vám dáva dobrý pocit pri kúpe garážovej rolovacej brány alebo stropnej rolovacej brány.



## 1 Značková kvalita z Nemecka

Všetky komponenty brán a pohonov sa vyvíjajú a vyrábajú v samotnej firme Hörmann, **sú navzájom stopercentne zosúladené** a ich bezpečnosť je **preskúšaná a certifikovaná** nezávislými a uznávanými inštitútmi. Sú vyrobené v Nemecku v súlade so systémom riadenia kvality podľa normy DIN ISO 9001 a spĺňajú všetky požiadavky Európskej normy 13241-1. Okrem toho naši vysokokvalifikovaní zamestnanci intenzívne pracujú na nových výrobkoch, na neustálom ďalšom vývoji a vylepšovaní detailov. Tak vznikajú patenty a tiež popredná pozícia na trhu.



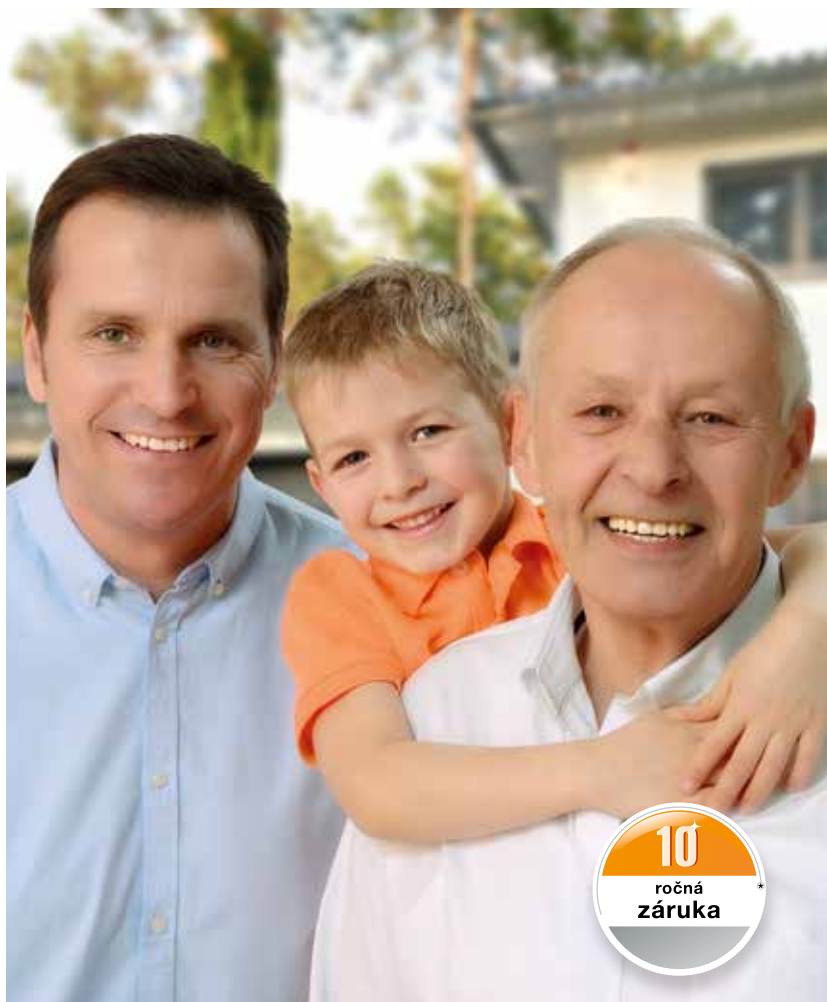

## 2 Garážové brány pre celé generácie

Dlhodobé testy v reálnych podmienkach prispievajú k technicky vyzretým sériovým výrobkom v kvalite Hörmann. Z tohto dôvodu a vďaka vynikajúcim technickým riešeniam, ako aj nekompromisnému zabezpečeniu kvality získate vo firme Hörmann **10-ročnú záruku na všetky garážové rolovacie brány RollMatic a garážové stropné rolovacie brány RollMatic OD, ako aj 5-ročnú záruku na pohony Hörmann.\***

\* Podrobné podmienky záruky nájdete na: [www.hoermann.com](http://www.hoermann.com)

## 3 Pohľad do budúcnosti

Spoločnosť Hörmann napreduje s dobrým príkladom. **Preto podnik pokrýva svoju spotrebu energie na 100 % z ekologického prúdu.** Spolu s inteligentným a certifikovaným systémom manažmentu energií, zásielkovým predajom s neutrálnou hodnotou CO<sub>2</sub> a recykláciou cenných materiálov sa ročne ušetrí viac ako 40000 ton CO<sub>2</sub>. V neposlednom rade ponúka spoločnosť Hörmann výrobky pre ekologicky udržateľnú výstavbu.



## 4 Spoľahlivé vyrovnanie hmotnosti



Len u firmy Hörmann

Garážová rolovacia brána s technikou ťažných pružín

**Systém vyrovnávania hmotností** integrovaný vo vodiacich koľajniciach podporuje pohon pri otváraní, resp. zatváraní brány a **chráni mechaniku pohonu**. Viacnásobné balíky pružín a dvojité drôtené laná zaisťujú krídlo brány v každej pozícii pred pádom. V prípade núdzového otvorenia je možné bránu ľahko obsluhovať ručne. Pri rolovacej bráne nie je na tento účel potrebná ručná kľuka.

## 5 Spoľahlivá vypínacia automatika

Brány RollMatic sú vďaka **sériovým pohonom s pozvoľným rozbehom a jemným zastavením** mimoriadne šetrné k bráne. Vďaka systému vyrovnania hmotnosti a **spoľahlivej vypínacej automatike** sa brána bezpečne zastaví pri neočakávaných prekážkach. Pre ešte väčšiu ochranu a bezpečnosť odporúčame montáž bezkontaktné fungujúcej svetelnej závery.





## 6 Kompaktná rolovacia brána

Rolovacie brány RollMatic sú najlepšou voľbou, keď má **oblasť stropu vašej garáže** ostať voľná alebo keď je vaša garáž príliš malá pre stropnú rolovaciu bránu alebo sekcionálnu bránu. Záves rolovacej brány **sa kompaktné navíja v preklade** otvoru brány a vy môžete oblasť stropu využiť pre svetlá alebo ako dodatočný priestor na odkladanie. Pre montážne situácie s malými bočnými dorazmi dostanete bránu RollMatic aj ako vonkajšiu rolovaciu bránu určenú na montáž pred otvor garáže.



## 7 Stropná rolovacia brána s úsporou miesta

Pri garážach s veľmi **malým prekladom** sa mimoriadne hodia stropné rolovacie brány RollMatic OD. Záves brány sa vedie prostredníctvom úzkych vodiacich koľajníc pri strope. Vďaka priestorovo úspornej, bočnej montáži pohonu vyžaduje brána RollMatic OD **preklad iba s hodnotou 60 mm**.



## 8 Rádiový systém BiSecur s certifikovanou bezpečnosťou



Len u firmy Hörmann

Obojsmerný rádiový systém BiSecur sa považuje za **technológiu orientovanú na budúcnosť** na komfortnú a bezpečnú obsluhu garážových a vjazdových brán, pohonov dverí, svetla a pod. Tento extrémne bezpečný systém kódovania BiSecur vyvinutý spoločnosťou Hörmann so stabilným a bezporuchovým dosahom vám poskytne istotu, že žiadna cudzia osoba nedokáže skopírovať váš rádiový signál. Systém bol otestovaný a certifikovaný bezpečnostnými expertmi z univerzity Ruhr-Universität Bochum.



Pozrite si krátky film „BiSecur – rádiový systém s certifikovanou bezpečnosťou“ na: [www.hoermann.com/videos](http://www.hoermann.com/videos)

Perfektne zladené a 100 % kompatibilné

**Všetky pohony, prijímače a ovládacie prvky BiSecur sú 100 % kompatibilné.** S ručným vysielateľom alebo napr. rádiovým kódovacím tlačidlovým ovládačom pohodlne otvoríte okrem svojej garážovej brány aj vjazdovú bránu vybavenú pohonom Hörmann, pohony dverí alebo ďalšie zariadenia s prijímačmi BiSecur.

**S novou aplikáciou Hörmann BlueSecur môžete ovládať svoju garážovú alebo vjazdovú bránu cez Bluetooth<sup>1)</sup> pohodlne pomocou smartfónu.** Okrem toho môžu byť ďalšie používateľské oprávnenia<sup>2)</sup> natrvalo alebo dočasne prenesené do iných smartfónov, tak bude mať každý člen rodiny svoj otvárač brány a dverí vždy so sebou.

<sup>1)</sup> v spojení s externým Bluetooth prijímačom od Hörmann

<sup>2)</sup> môže sa vyžadovať pri nákupoch v rámci aplikácií



## 9 Komfortná kontrola pozície brány

**Už nikdy viac nemusíte vo vetre a nečase stáť pred dverami,** aby ste skontrolovali, či je brána zatvorená. Po stlačení tlačidla zobrazí farba LED na ručnom vysielacom HS 5 BS alebo na vnútornom tlačidlovom ovládači FIT 5 BS pozíciu brány<sup>3)</sup>. Na požiadanie sa brána zatvorí ďalším stlačením tlačidla<sup>4)</sup>. Pohodlnejšie a bezpečnejšie sa už brána ani nedá ovládať.

<sup>3)</sup> iba pre stropnú rolovaciu bránu RollMatic OD

<sup>4)</sup> Pri obsluhu bez výhľadu na bránu je potrebná dodatočná svetelná závera.

## 10 Ocenený dizajn

Pri **exkluzívnych ručných vysielacoch BiSecur** okúzlí nielen dizajn v čiernej alebo v bielej farbe, ale aj elegantný tvar, ktorý sa mimoriadne príjemne drží v ruke.

Ručné vysielacie Hörmann BiSecur s voliteľným vysokolesklým povrchom so vzhľadom klavírneho laku boli ocenené renomovanou cenou reddot design award za svoj exkluzívny vzhľad.



Pozrite si krátky film „Bezpečne, komfortne, exkluzívne – rádiový systém Hörmann BiSecur“ na: [www.hoermann.com/videos](http://www.hoermann.com/videos)

Vyobrazenie hore: ručný vysielateľ HS 5 BS so stanicou ručného vysielacza (voliteľne)

## Perfektne sa hodí k vášmu domu

Aby sa vaša brána optimálne hodila k architektúre vášho domu, ponúkame vám rolovaciu bránu RollMatic a stropnú rolovaciu bránu RollMatic OD s rôznymi vzhľadmi. Pre prirodzený vzhľad brány si vyberte jeden z dvoch dekorov dreva povrchovej úpravy Decograin alebo Decopaint. Pre mimoriadne ušľachtilý vzhľad brány sa odporúča farebný odtieň Noir 2100 Sablé Antracit Metallic. Alebo sa rozhodnete pre jednu z 12 cenovo rovnakých farieb brán. U nás samozrejme nájdete aj vzhľadovo rovnaké vedľajšie dvere.

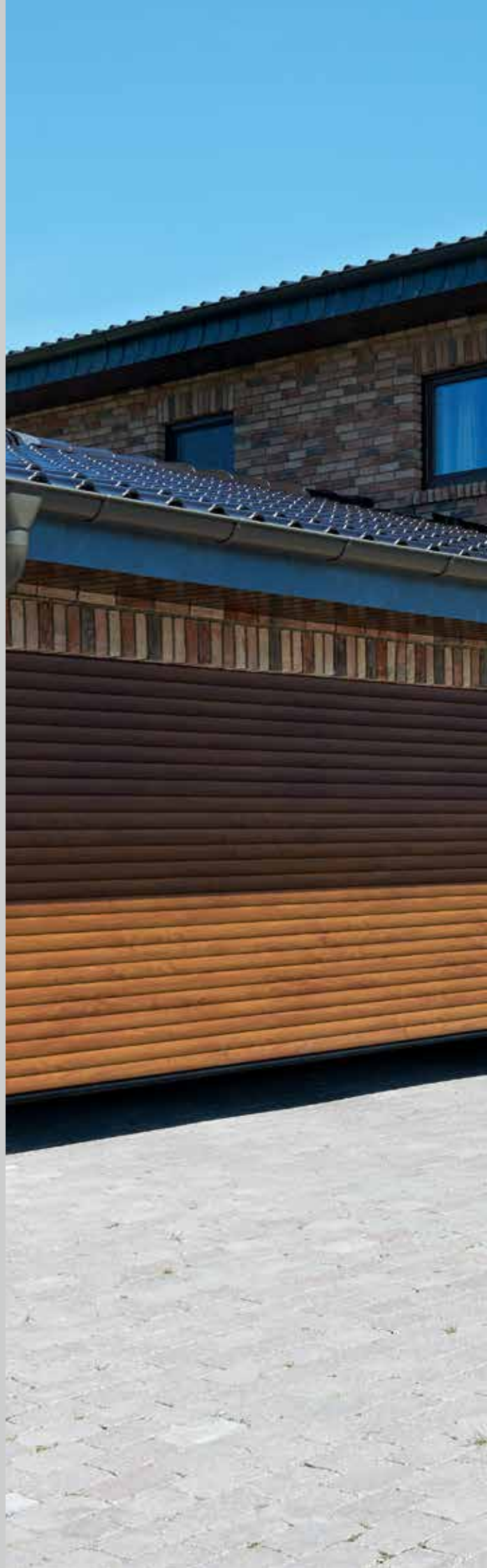





► Garážová rolovacia brána  
a vedľajšie dvere vo farbe biela  
RAL 9016





▼ Vonkajšia rolovacia brána  
v svetlosivej RAL 7035



▲ Stropná rolovacia brána RollMatic OD  
v antracitovej sivej RAL 7016

◀ Garážová rolovacia brána vo farbe biela  
RAL 9016 a hliníkové domové dvere Hörmann  
ThermoSafe s motívom 413 vo farbe biela  
RAL 9016

## Harmonický celkový vzhľad

Moderne a súčasne elegantne pôsobí hladká povrchová úprava hliníkových profilov v protiklade k profilom s prelismi iných výrobcov. Povrch s vysokohodnotnou povrchovou úpravou na vonkajšej a vnútornej strane brány je okrem toho jednoduché čistiť. Spoločnosť Hörmann vám prináša bez navýšenia ceny všetky prvky dverí vo zvolenej farbe brány: záves brány, vodiaca koľajnica, prekladová clona a obloženie navíjacieho hriadeľa tak tvoria harmonický celok. Dutý priestor profilov je pre tichý chod brány rovnomerne vyplnený polyuretánovou tvrdou penou.

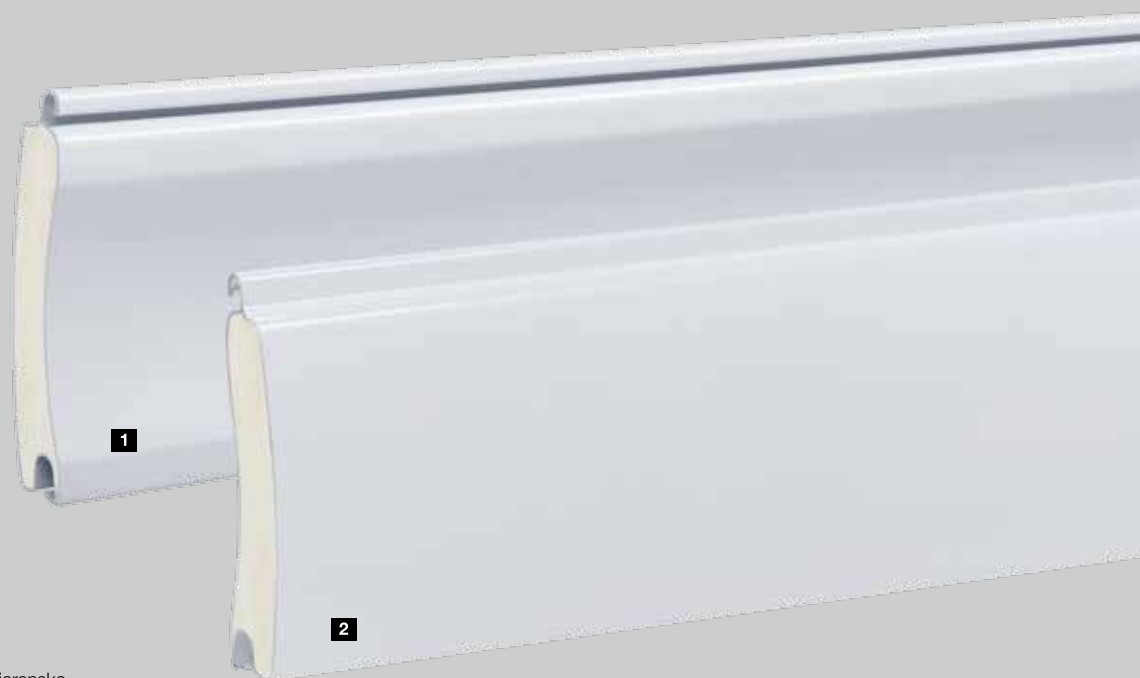

### Dôležité upozornenie:

Všetky údaje o farbách podľa príslušnej farby RAL.

Vyobrazenia farieb a povrchov nie sú z tlačiarensko-technických dôvodov farebne záväzné. Nechajte si poradiť od svojho partnera Hörmann.

Všetky rolovacie brány Hörmann zodpovedajú svojimi technickými vlastnosťami a použitými systémami lakov aktuálnemu stavu techniky. Miesta tlaku a oder sú podmienené konštrukciou a nie je možné im zabrániť. Tieto neobmedzujú funkčnosť a životnosť rolovacej brány.

- 1 Náhľad profilu vnútornej strany pri vnútorných rolovacích bránach (pozri od strany 20) a pri stropných rolovacích bránach (pozri od strany 26), vonkajšia strana pri vonkajších rolovacích bránach (pozri od strany 25)
- 2 Náhľad profilu vonkajšej strany pri vnútorných rolovacích bránach (pozri od strany 20) a pri stropných rolovacích bránach (pozri od strany 26), vnútorná strana pri vonkajších rolovacích bránach (pozri od strany 20)



12 farieb za rovnakú cenu



### Prvky presklenia **13**

Takto dostanete denné svetlo do garáže. Presklené prvky s plastovými tabuľkami sú umiestnené v rámci kompletnej šírky profilu. Počet prvkov vyplýva z príslušnej šírky brány. Brána sa môže vybaviť maximálne desiatimi profilmi s preskleniami.

### Vetracia mriežka **14**

Vetracie mriežky z trvácneho plastu sú umiestnené v rámci celej šírky profilu. Jednu bránu je možné vybaviť maximálne desiatimi profilmi.

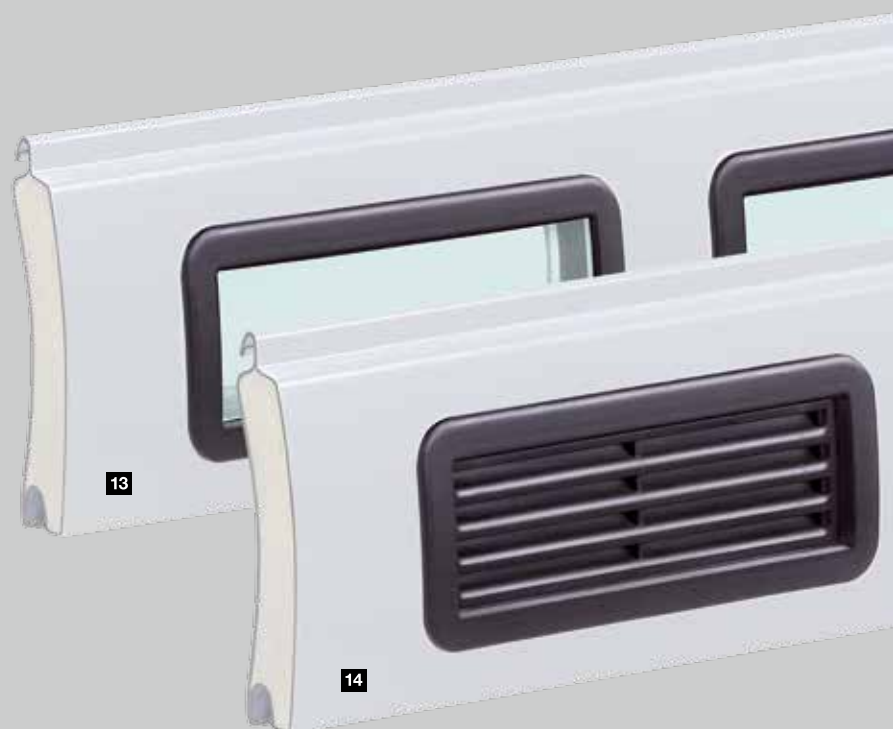

- |           |          |                     |
|-----------|----------|---------------------|
| <b>1</b>  | RAL 9016 | Dopravná biela      |
| <b>2</b>  | RAL 9007 | Sivý hliník         |
| <b>3</b>  | RAL 9006 | Biely hliník        |
| <b>4</b>  | RAL 9005 | Čierna              |
| <b>5</b>  | RAL 9001 | Krémová             |
| <b>6</b>  | RAL 8028 | Zeminová hnedá      |
| <b>7</b>  | RAL 7035 | Svetlosivá          |
| <b>8</b>  | RAL 7016 | Antracitová sivá    |
| <b>9</b>  | RAL 6005 | Machová zelená      |
| <b>10</b> | RAL 5011 | Oceľová modrá       |
| <b>11</b> | RAL 3003 | Rubínová červená    |
| <b>12</b> | RAL 1015 | Slonová kosť svetlá |

## Povrch Decograin

Dve povrchové úpravy Decograin v dekoroch Zlatý dub a Rosewood presviedčajú svojím prirodzene pôsobiacim vzhľadom dreva. Vďaka mimoriadnej ochrane povrchu voči oderu ostáva na bráne RollMatic dlho zachovaná povrchová úprava s plastovou fóliou odolnou voči UV žiareniu. Povrchovú úpravu Decograin nie je možné zakúpiť pre vonkajšie rolovacie brány.



### Dôležité upozornenie:

Vyobrazenia farieb a povrchov nie sú z tlačiarensko-technických dôvodov farebne záväzné. Nechajte si poradiť od svojho partnera Hörmann.

### Rolovacia brána RollMatic

#### Montáž v otvore

Profil a vodiace koľajnice vo vyhotovení Decograin, prekladová clona v základnom odtieni dekoru. Odporúčame voliteľnú dodatočnú prekladovú clonu vo vyhotovení Decograin (pozri stranu 24).



### Rolovacia brána RollMatic

#### Montáž za otvorom

Profil vo vyhotovení Decograin, prekladová clona a vodiace koľajnice v základnom odtieni dekoru

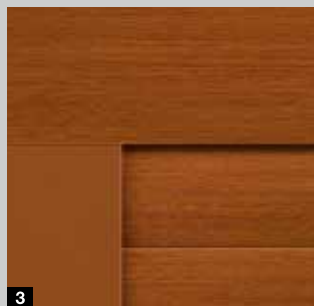

### Stropná rolovacia brána RollMatic OD

#### Montáž v otvore alebo za otvorom

Profil vo vyhotovení Decograin, prekladová clona a vodiace koľajnice v základnom odtieni dekoru

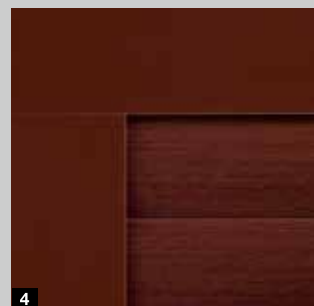
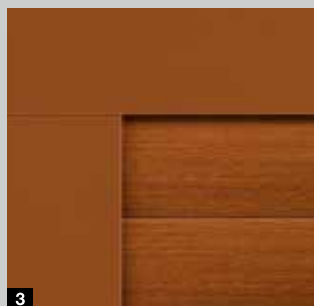

- 1 Náhľad profilu vnútornej strany brány v hnedej farbe
- 2 Náhľad profilu vonkajšej strany brány vo vyhotovení Decograin Zlatý dub
- 3 Decograin Zlatý dub
- 4 Decograin Rosewood

# Povrch Decopaint

## Povrchové úpravy Decopaint

Zlatý dub a Rosewood sú cenovo výhodnými alternatívami k dekorom Decograin. Profily sa na vnútornej a vonkajšej strane lakujú vo vzhľade dreva. Pri novom farebnom odtieni Noir 2100 Sablé sa lakovanie vyhotoví s ušľachtilým vzhľadom v antracitovej metalickej.



## Rolovacia brána RollMatic / Stropná rolovacia brána RollMatic OD

Profil vo vyhotovení Decopaint, prekladová clona a vodiace koľajnice v základnom odtieni dekoru

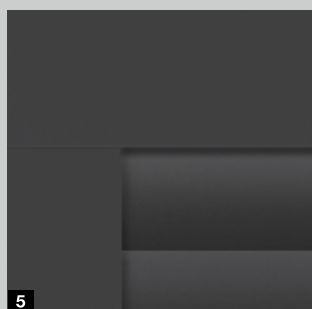
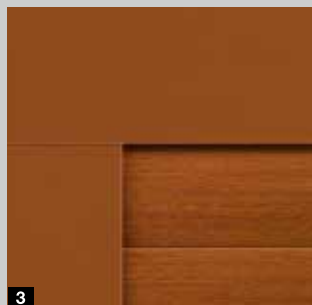

- 1 Náhľad profilu vnútornej strany pri vnútorných rolovacích bránach (pozri od strany 20) a pri stropných rolovacích bránach (pozri od strany 26), vonkajšia strana pri vonkajších rolovacích bránach (pozri stranu 25) vo vyhotovení Decopaint Zlatý dub
- 2 Náhľad profilu vonkajšej strany pri vnútorných rolovacích bránach (pozri stranu 20) a pri stropných rolovacích bránach (pozri od strany 26), vnútorná strana pri vonkajších rolovacích bránach (pozri stranu 25) vo vyhotovení Decopaint Zlatý dub
- 3 Decopaint Zlatý dub
- 4 Decopaint Rosewood
- 5 Noir 2100 Sablé antracitová metalická

## Navzájom perfektne zladené detaily



Rolovacia brána RollMatic v sebe ukrýva plno inovatívnych detailov, ktoré majú iba jeden cieľ: poskytnúť vám bezpečnosť a komfort. Od mimoriadne jednoduchšej montáže až po premyslené bezpečnostné patenty sa tento koncept ťahá ako vodiaca stopa všetkými aspektmi výroby.





**2** Len u firmy Hörmann  
Technika ťažných pružín

### 1 Dobre chránený navíjací hriadeľ

Sériové obloženie navíjacieho hriadeľa prakticky zabraňuje siahnutiu do zvitku brány. Okrem toho chráni pri otvorenej bráne záves pred poškodením a znečistením. Pri farebných bránach alebo pri bránach s povrchovou úpravou Decograin je obloženie vyhotovené s rovnakým vzhľadom ako záves brány. Pri bránach Decograin sa obloženie dodáva v základnom odtieni brány.



**3** Len u firmy Hörmann  
Ložiskové krúžky odolné voči oderu

### 2 Technika ťažných pružín so systémom pružina v pružine

Rolovacie brány Hörmann RollMatic s dvojitými ťažnými pružinami a dvojitými drôtenými lanami zaisťujú krídlo brány pred pádom v každej polohe brány. Patentovaný systém pružina v pružine a transparentný ochranný kryt zabraňujú tomu, aby zlomená pružina vystrelila a mohla poraniť osoby.

### 3 Ložiskové krúžky odolné voči oderu

Použitím materiálov odolným voči oderu sa redukuje stopy po ložiskových krúžkoch na horných profiloch závesu brány.



### 4 Sériové veterné kotvy

Ani veľké zaťaženia vetrom (do triedy 4) nedostanú bránu Hörmann RollMatic do kolien. Sériové veterné kotvy v koncoch profilov udržia bránu bezpečne vo vedení. Ďalšou výhodou je zvýšená ochrana proti vlámaniu.

### 5 Jednoduchá montáž

Rolovacie brány RollMatic rýchlo a jednoducho montuje špecializovaný partner Hörmann. Bočné vodiace koľajnice, prekladová clona a pohon sa priskrutkujú na steny garáže a na preklad. Potom sa záves ľahko vytiahne pomocou popruhov z pohonu na navíjací hriadeľ a zafixuje sa.

### Rozsah veľkostí

max. šírka 6000 mm ■ **NOVINKA**  
max. výška 3100 mm

Ďalšie informácie nájdete na stranách 36 / 37.



## Sériový pohon s jednoduchou údržbou, namontovaný mimo obloženia

- sériovo so 4-tlačidlovým ručným vysielateľom HSE 4 BS
- nízka spotreba prúdu
- nastaviteľné automatické zatvorenie\*\*
- sériové núdzové odblokovanie prostredníctvom ťažného lana
- vypínacia automatika ihneď zastaví pohon brány pri prekážkach
- pozvoľný štart a jemné zastavenie poskytujú pokojný chod a predlžujú životnosť

## Ovládanie

- samostatná skriňa s ovládacími tlačidlami
- integrované osvetlenie



Sériový ručný vysielateľ HSE 4 BS, štruktúrovaný povrch čiernej s plastovými krytkami



### Sériový pohon

Počet cyklov za deň	5
Ťažná a tlačná sila	650 N
Maximálna sila	800 N
Max. rýchlosť otvárania	11 cm/s

\* Podrobné podmienky záruky nájdete na: [www.hoermann.com](http://www.hoermann.com)

\*\* Svetelná závera potrebná



## Dodatočné vybavenie

### Voliteľné núdzové odblokovanie zvonku **1**

Pri garážach bez druhého prístupu odporúčame núdzové odblokovanie, aby ste mohli svoju garážovú bránu otvoriť v núdzovom prípade zvonku (napr. pri výpadku elektrického prúdu).



### Voliteľný núdzový akumulátor **2**

S týmto núdzovým napájaním premostíte výpadky sieťového napätia až na 18 hodín a max. 5 cyklov brány. Núdzový akumulátor sa pri normálnej prevádzke opäť nabije.



### Voliteľný akustický alarm **3**

Prenikavý tón alarmu s hlasitosťou 110 dB (A) účinne odstraší nevítaných hostí pri pokuse o vlámanie.

### Brána s ručným ovládaním s manuálnym blokovaním brány

Vďaka podpore vyrovnávania ťažnými pružinami je možné garážové rolovacie brány Hörmann ľahko otvárať a zatvárať ručne, nielen zvnútra, ale aj zvonku. Zvonku pomocou madla **4**, zvnútra prostredníctvom reťazového tiahla **5**.

Ručne ovládaná rolovacia brána sa blokuje mechanicky prostredníctvom vnútorného a vonkajšieho madla a tiež zámkom. Solídne kovové čapy vpravo a vľavo pri tom zapadnú do vodiacich koľajníc.



**Len u firmy Hörmann**

Technika ťažných pružín

## Dodatočné vybavenie

### Šikmý podlahový profil

Riešenie pri klesajúcom teréne: šikmý podlahový ukončovací profil z hliníka vyrovnáva výškové rozdiely v rámci celej šírky brány (max. 300 mm). Profil je možné bez problémov namontovať. Priskrutkuje sa jednoducho na už zapustený záves.

Ukončovací profil sa dodáva s práškovou povrchovou úpravou v čiernej farbe (RAL 9005). Na želanie dostanete ukončovací profil **1** aj vo vyhotovení vhodnom k farbe brány.

### Doplňková clona prekladu

Dodatočná prekladová clona **2** stabilizuje prekladovú clonu pri montáži v otvore alebo za otvorom, keď je prekladovú clonu vidieť v otvore. Táto tvorí harmonické ukončenie prekladu bez rušivých montážnych otvorov. Doplnkovú clonu prekladu dostanete vo farbe brány alebo s povrchovou úpravou Decograin.

### Montážna vyrovnávací súprava

Pri nerovných stenách sa voliteľná montážna vyrovnávací súprava **3** stará o montáž brány v jednej rovine. Toto je mimoriadne výhodné pri modernizáciách, resp. pri drevenom stavebnom objekte.

Viac informácií nájdete v montážnych údajoch na [www.hoermann.de](http://www.hoermann.de)







## Vonkajšia rolovacia brána

Riešenie pri chýbajúcom vnútornom doraze

Pre garáže s malým prekladom a/alebo malými bočnými dorazmi dostanete bránu RollMatic aj ako vonkajšiu rolovaciu bránu určenú na montáž pred otvor garáže. Vonkajšia rolovacia brána sa dodáva ako kompletný balík s optimálne zladeným pohonom. Pre jednotný, harmonický vzhľad brány sa vodiace koľajnice a obloženie závesov dodávajú vo farbe brány, resp. pri vyhotovení Decopaint v základnom odtieni dekoru.

### 1 Variabilná pozícia pohonu

Podľa montážnej situácie je možné pohon pri vonkajšej rolovacej bráne umiestniť voliteľne na ľavú alebo pravú stranu. Obloženie navijacieho hriadeľa je na tomto mieste o 100 mm širšie a obklopuje pohon tak, aby bol bezpečne chránený pred vetrom a poveternostnými vplyvmi alebo cudzími zásahmi.

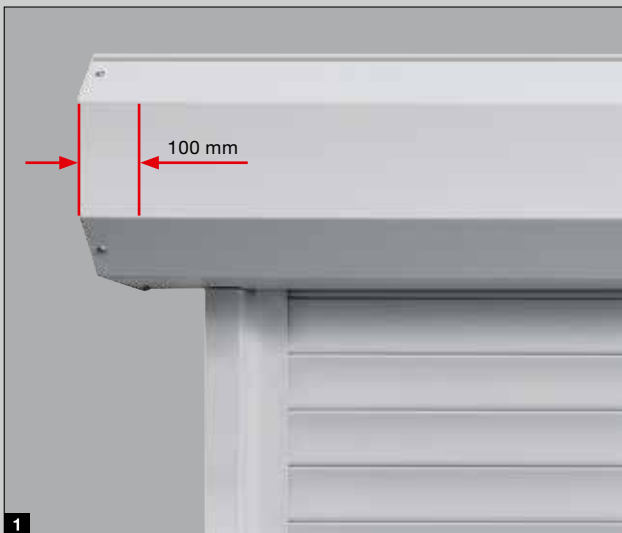

### 2 Obloženie ťažných pružín s okienkami

Cez okienka v obložení pružín môžete jednoducho kontrolovať, či sú ešte funkčné vedenie lana a pružiny. To vám poskytuje istotu aj po mnohých rokoch.



### 3 Zabezpečené odblokovanie

Pomocou ručného tiahla odblokujete pohon pohodlne zvnútra. Takto môžete napríklad pri výpadku prúdu otvárať bránu ručne zvnútra. Zabezpečené odblokovanie dostanete voliteľne aj pre montáž na vonkajšiu stenu s uzamykateľným krytom. Ďalšie informácie nájdete na strane 23.

## Priestorovo úsporná garážová brána – ideálna pre modernizáciu



Plochá konštrukcia stropnej rolovacej brány RollMatic OD umožňuje montáž pri veľmi úzkych priestorových pomeroch v garáži.





### 1 Pokojný chod brány

Dvojité vodiace kladky vedú záves brány ticho a rovnomerne pod strop. Úzke hliníkové vodiace koľajnice sa spájajú stabilnými rohovými presmerovaniami s malými uhlami. Vďaka tejto kompaktnej konštrukcii vyžaduje stropná rolovacia brána RollMatic OD iba preklad s hodnotou 60 mm.

### 2 Dobre utesnené

Vďaka novým špeciálne tvarovaným držiakom sklopnej kladky je brána v oblasti prekladu takmer úplne zatvorená. Elastické manžetové tesnenie v oblasti prekladu a štetinové tesnenia vo vodiacich koľajniciach chránia pred privalovým dažďom (trieda 2). Flexibilný podlahový profil z EPDM vyrovnáva nerovnosti v podlahe a utesňuje spodnú hranu brány.

### 3 Integrované vyrovnanie hmotnosti

Viacnásobné balíky pružín optimálne vyrovnávajú hmotnosť závesu v každej polohe. Vďaka tomu sa chráni mechanika pohonu a spolu s vypínacou automatikou pohonu sa zaručuje bezpečné ovládanie brány. Integrované záchytné zariadenie okrem toho chráni bránu pred pádom pri možnom pretrhnutí lana.

### 4 Priestorovo úsporná montáž pohonu

Koľajnice pohonu je možné voliteľne namontovať na pravú alebo ľavú horizontálnu vodiacu koľajnicu. Vďaka tejto kompaktnej konštrukcii nie je potrebná dodatočná potreba prekladu. (Obrázok zobrazuje voliteľný pohon SupraMatic)

### Variabilná montáž

Vertikálne vodiace koľajnice a prekladová clona sa sériovo dodávajú vo farbe brány. Takto je možné bránu namontovať čiastočne alebo kompletne do otvoru.

### Rozsah veľkostí

max. šírka 3500 mm  
max. výška 3000 mm

Ďalšie informácie nájdete na stranách 38 / 39.



## ProMatic – sériový pohon

- sériovo s 4-tlačidlovým ručným vysielateľom HSE 4 BS
- kontrola polohy brány s voliteľným ručným vysielateľom HS 5 BS
- nastaviteľné otvorenie na účely vetrania
- automatické blokovanie brány
- osvetlenie LED s triedou energetickej efektívnosti A++
- vypínacia automatika ihneď zastaví pohon brány pri prekážkach
- pozvoľný štart a jemné zastavenie poskytujú pokojný chod a predlžujú životnosť



Sériový ručný vysielateľ HSE 4 BS, štruktúrovaný povrch čierny s plastovými krytkami

Pohony garážových brán	ProMatic
Cykly za deň / hodinu	12 / 5
Ťažná a tlačná sila	600 N
Maximálna sila	750 N
Max. rýchlosť otvárania	14 cm/s



# SupraMatic, superrýchly pohon s mnohými prídavnými funkciami

- sériovo s 5-tlačidlovým ručným vysielačom HS 5 BS
- kontrola polohy brány
- nízka spotreba prúdu
- jednoduché programovanie
- dvojriadkový 7-segmentový displej
- osvetlenie LED s triedou energetickej efektívnosti A++
- nastaviteľné otvorenie na účely vetrania
- automatické blokovanie brány
- kryt pohonu z lešteného hliníka
- vypínacia automatika ihneď zastaví pohon brány pri prekážkach
- pozvoľný štart a jemné zastavenie poskytujú pokojný chod a predlžujú životnosť



Sériový ručný vysielač  
HS 5 BS štruktúrovaný  
povrch, čierny

Pohony garážových brán	SupraMatic E
Cykly za deň / hodinu	25 / 10
Ťažná a tlačná sila	650 N
Maximálna sila	800 N
Max. rýchlosť otvárania	22 cm/s

## Dodatočné vybavenie

### Núdzový akumulátor HNA pre pohony garážových brán ProMatic a SupraMatic **1**

Núdzové napájanie premoštuje výpadky sieťového napätia až na 18 hodín a max. 5 cyklov brány. Opätovné nabíjanie prebieha počas normálnej prevádzky.

### Núdzové odblokovanie **2**

Pri garážach bez druhého prístupu odporúčame dodatočný zámok na núdzové odblokovanie. Nenápadný kruhový cylinder (nie je ho možné integrovať do systému zamykania budovy) odomkne garážovú bránu a vy ju môžete v prípade núdze bez problémov otvoriť.

### Renovačné clony **3**

S voliteľnými renovačnými clonami sa brána namontuje do ostenia a súčasne prekryje nepekné medzery v preklade a v oblasti ostenia. Vďaka tomu odpadajú murárske a začisťovacie práce.

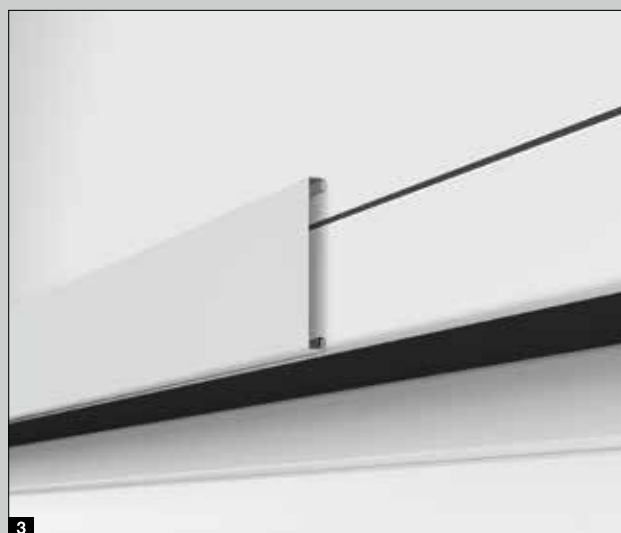
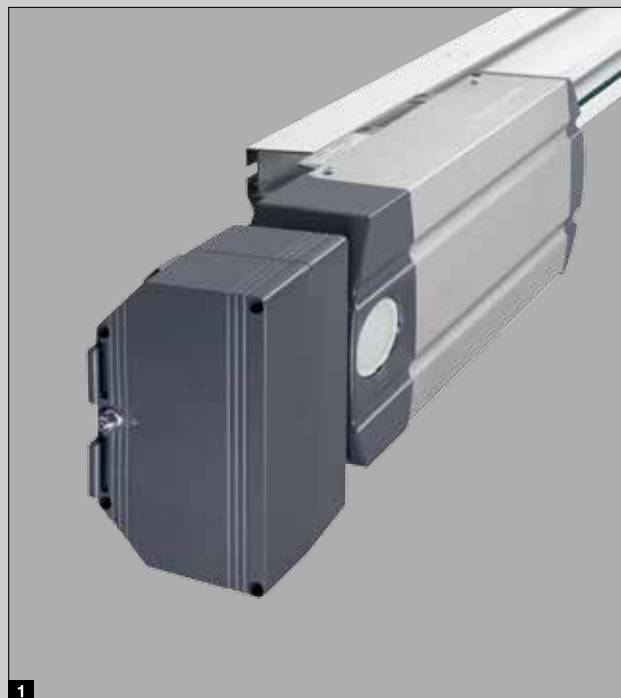

## Ku každej bráne RollMatic vhodné vedľajšie dvere

V spoločnosti Hörmann nehrajú vedľajšie dvere vedľajšiu rolu. Pretože iba ak sú dvere perfektne zladené k bráne, ladí aj celkový dojem. Vedľajšie dvere NT 60 je preto možné zakúpiť vo všetkých povrchových úpravách a farbách. Vysokohodnotná hliníková rámová konštrukcia s hrúbkou 60 mm pri tom tvorí ideálne orámovanie pre výplň dverí; upevňuje sa sériovo so zasklievacími lištami.



Pohľad zvonku



Pohľad zvnútra so sériovým závesom



voliteľný skrytý záves pre elegantný vzhľad dverí ■ **NOVINKA** od jesene 2019



Sériová súprava kľučiek

Ďalšie informácie nájdete na stranách 40 / 41.

## Pre ešte viac komfortu a bezpečnosti

Príslušenstvo pohonov firmy Hörmann presviedča inovatívnou technikou, exkluzívnym dizajnom a 100 % kompatibilitou – ideálna kombinácia pre všetkých, ktorí kladú dôraz na dokonalosť.

Prajete si maximálny komfort?

Potom máme správny ovládač pre všetky vaše prania a potreby: elegantný ručný vysielač, pevný rádiový ovládač alebo rádiový vnútorný ovládač s pekným tvarom – vyberte si svojho favorita.









**Ručný vysílač HS 5 BS**

4-tlačidlový,  
plus tlačidlo kontroly,  
1 vysokolesklý povrch  
čierna alebo biela  
2 štruktúrovaný povrch čierna



**Ručný vysílač HS 4 BS**

4-tlačidlový,  
3 štruktúrovaný povrch čierna

**Ručný vysílač HS 1 BS**

1-tlačidlový,  
4 štruktúrovaný povrch čierna

**Ručný vysílač HSE 1 BS**

1-tlačidlový, vrátane očka pre  
prívesok na kľúče  
5 štruktúrovaný povrch čierna



**Ručný vysílač HSE 4 BS**

4-tlačidlový,  
vrátane krúžku na kľúče  
6 štruktúrovaný povrch  
čierny s chrómovanými alebo  
plastovými krytkami

**Ručný vysílač HSE 2 BS**

2-tlačidlový,  
vrátane krúžku pre prívesok  
na kľúče  
7 vysokolesklý povrch čierna  
alebo biela  
8 vysokolesklý povrch  
zelená, fialová, žltá, červená,  
oranžová  
9 dekory vo farbách striebro,  
karbón, tmavé koreňové drevo  
(obr. zľava)





10

11

**10 Ručný vysielač HSD 2-A BS**  
hliníkový vzhľad,  
2-tlačidlový, možnosť použitia  
aj ako príviesok na kľúče

**11 Ručný vysielač HSD 2-C BS**  
pochromovaný  
s vysokým leskom,  
2-tlačidlový, možnosť použitia  
aj ako príviesok na kľúče



16

**16 Rádiový kódovací  
spínač FCT 3 BS\***  
pre 3 funkcie,  
s osvetlenými tlačidlami



17

**17 Rádiový kódovací  
spínač FCT 10 BS\***  
pre 10 funkcií,  
s osvetlenými tlačidlami  
a ochrannou clonou



12

**12 Ručný vysielač HSP 4 BS**  
4-tlačidlový,  
s blokováním vysielania,  
vrátane krúžku na kľúče



13

14

**13 Ručný vysielač HSZ 1 BS**  
1-tlačidlový,  
na zasunutie do zapaľovača  
cigariet v motorovom vozidle

**14 Ručný vysielač HSZ 2 BS**  
2-tlačidlový,  
na zasunutie do zapaľovača  
cigariet v motorovom vozidle



18

**18 Rádiová čítačka  
odtlačkov prstov  
FFL 12 BS\***  
pre 2 funkcie  
a až 12 odtlačkov prstov



15

**15 Rádiový vnútorný  
spínač FIT 2-1 BS**  
pre 2 funkcie  
alebo 2 pohony



19

20

**klúčových spínačov**  
**19 STUP 50**  
**20 STAP 50**  
v prevedení pod ometku  
a na ometku, vrátane 3 kľúčov

# GARÁŽOVÁ ROLOVACIA BRÁNA ROLLMATIC: VEĽKOSTI A MONTÁŽNE ÚDAJE

## Vnútorná rolovacia brána

Montáž za otvor – pohľad na stranu dorazu

## Vnútorná rolovacia brána

Montáž v otvore – pohľad zvnútra

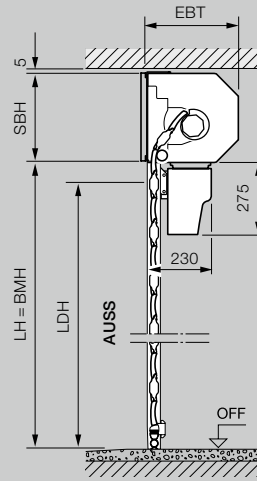
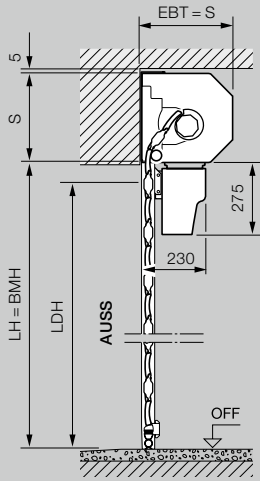
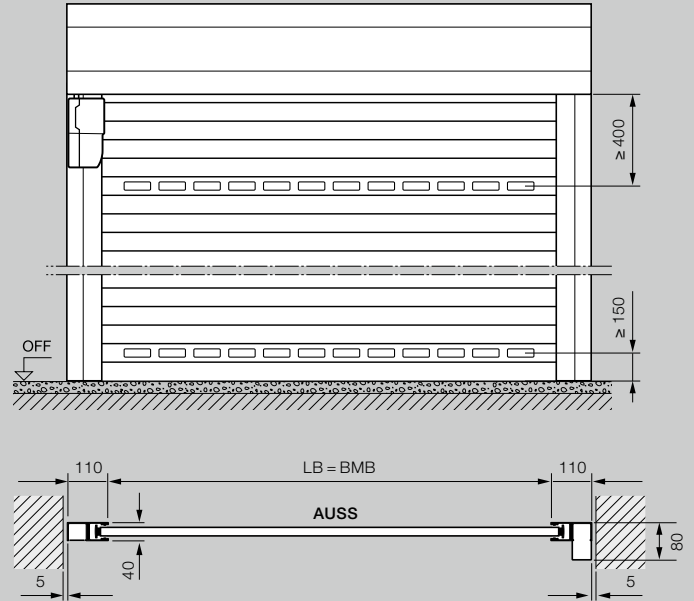
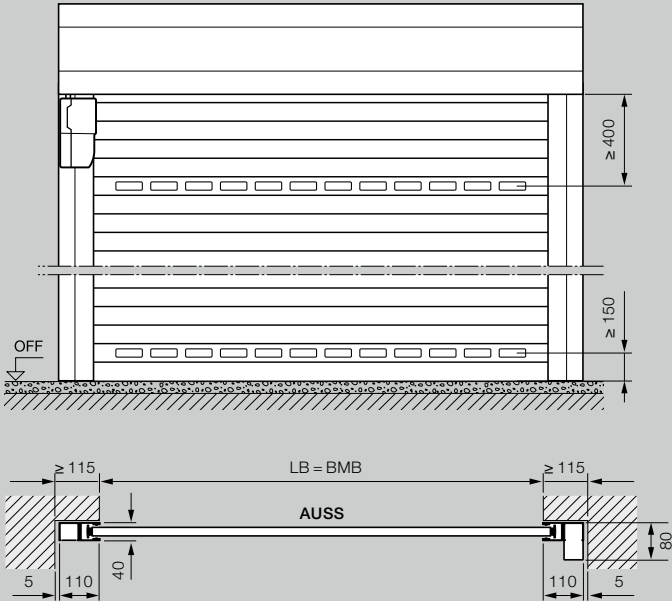

Rozsah veľkostí vnútorných a vonkajších rolovacích brán

Svetlá výška (LH)	1000	1250	1500	1750	1900	2000	2250	2500	2750	3000	3250	3500	3750	4000	4250	4500	4750	5000	5250	5500	5750	6000	
3100																							
3000																							
2875																							
2750																							
2675																							
2625																							
2500																							
2375																							
2250																							
2125																							
2000																							
1800																							
1600																							

- Vnútorné rolovacie brány
- Vonkajšie rolovacie brány

## Vonkajšia rolovacia brána

Montáž pred otvor – pohľad na stranu dorazu

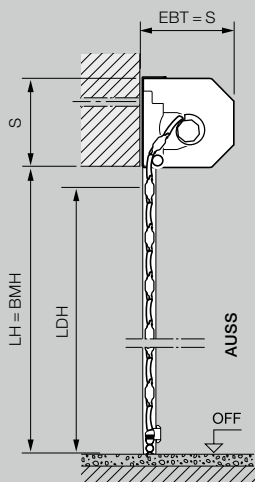
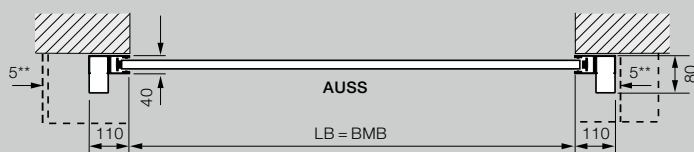
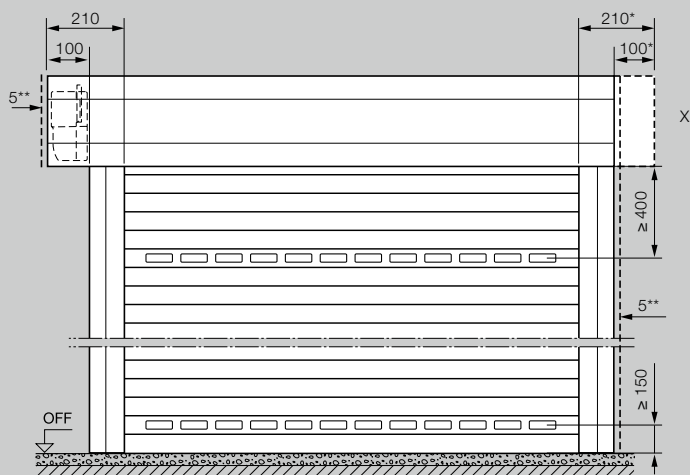

## Vysvetlivky

BMB	Objednávaci rozmer, šírka
BMH	Objednávaci rozmer, výška
LB	Svetlá šírka
LH	Svetlá výška
LDB	Svetlá šírka prejazdu
LDH	Svetlá výška prejazdu
RAMB	Vonkajší rozmer rámu, šírka
RAMH	Vonkajší rozmer rámu, výška
EBT	Montážna hĺbka
S	Potreba prekladu
SBH	Doplnková clona prekladu, výška
OFF	Horná hrana hotovej podlahy
AUSS	Zvonku

### Montážna hĺbka EBT

do výšky brány 2300 mm	290 mm
od výšky brány 2301 mm	335 mm

### Potreba prekladu S / doplnková clona prekladu SBH

do výšky brány 2300 mm	290 mm
od výšky brány 2301 mm	335 mm

### Svetlá výška prejazdu / svetlá šírka prejazdu LDH / LDB

Výška (s pohonom)	LH – 60 mm
Výška (ručne ovládaná)	LH – 125 mm
Šírka	LB

<b>Bočná potreba miesta</b>	115 mm
Vonkajšia rolovacia brána strana pohonu	215 mm

### Triedy zaťaženia vetrom

do šírky brány 3000 mm	Trieda 5
do šírky brány 3500 mm	Trieda 4
do šírky brány 4500 mm	Trieda 3
od šírky brány 4500 mm	Trieda 2

<b>Odolnosť voči prívalovému dažďu</b>	Trieda 2
--	----------

X **Obloženie vonkajšej rolovacej brány**  
 Dodatočne k variabilnej pozícii pohonu (štandardne vľavo, voliteľne vpravo) s presahom obloženia navijacieho hriadeľa na strane pohonu dostanete túto aj v symetrickom usporiadaní.

\* Pre opticky vyvážený vzhľad je možné objednať symetrické obloženie panciera!  
 \*\* Min. 5 mm odstup k prekladovej clone/ vodiacej koľajnici

# STROPNÁ ROLOVACIA BRÁNA ROLLMATIC OD: VEĽKOSTI A MONTÁŽNE ÚDAJE

## Stropná rolovacia brána

Montáž za otvor – pohľad na stranu dorazu

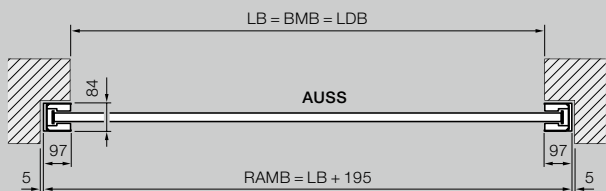
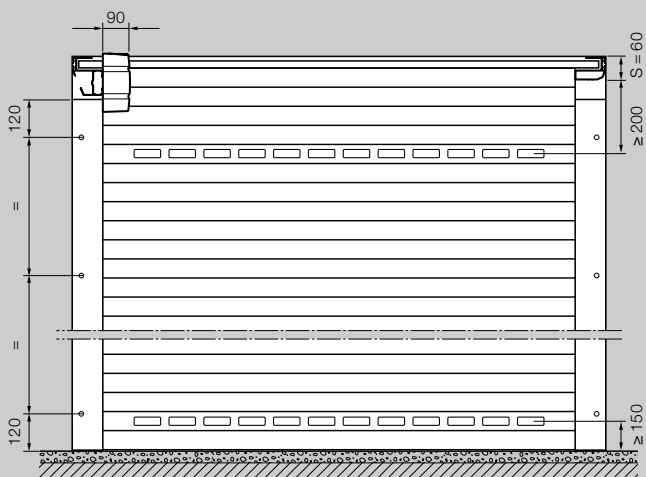

## Stropná rolovacia brána

Montáž v otvore – pohľad zvnútra

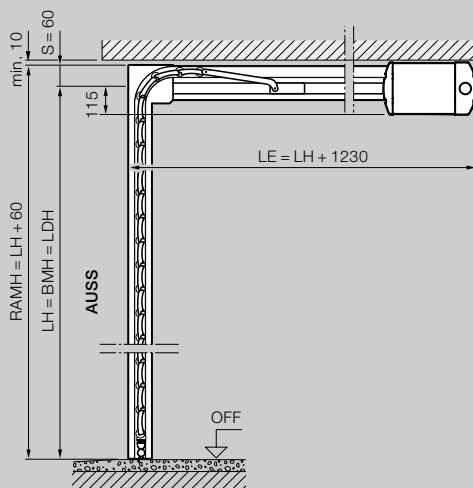
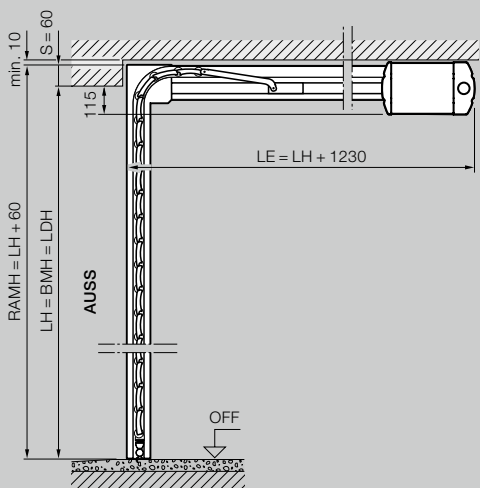
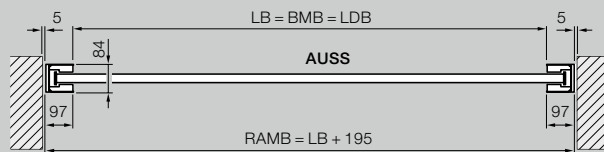
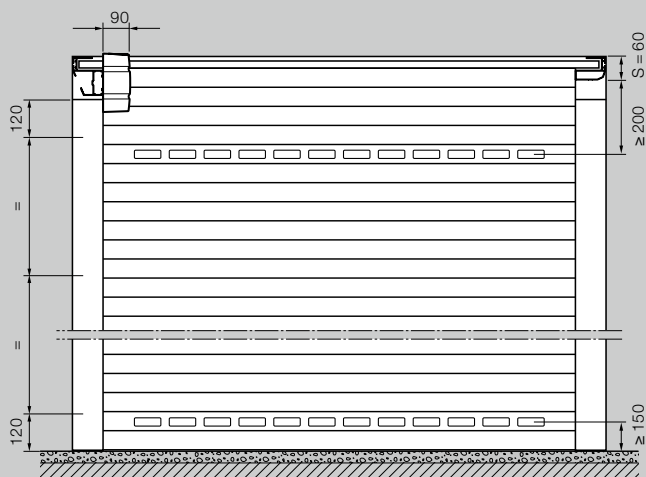

Rozsah veľkostí, stropná rolovacia brána RollMatic OD\*

Svetlá výška (LH)	3000									
	2875									
	2750									
	2625									
	2500									
	2375									
	2250									
	2125									
	2000									
	1875									
	1700									
	1250	1500	1750	2000	2250	2500	2750	3000	3250	3500
	Svetlá šírka (LB)									

\* pri montáži v jednej rovine v otvore s clonou 95:  
LB max. 3150 mm, LH max. 2700 mm

## Stropná rolovacia brána

Montáž v jednej rovine v otvore s clonou 95

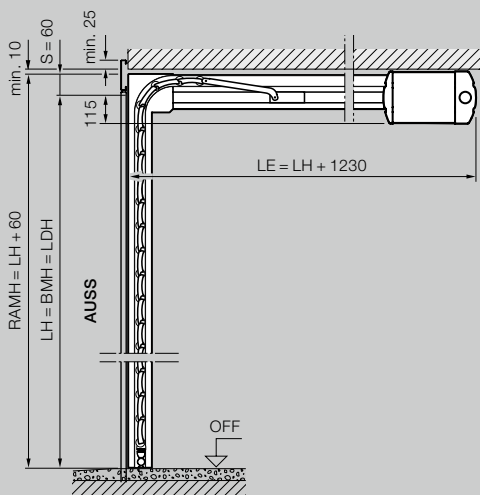
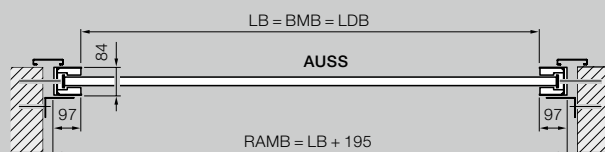
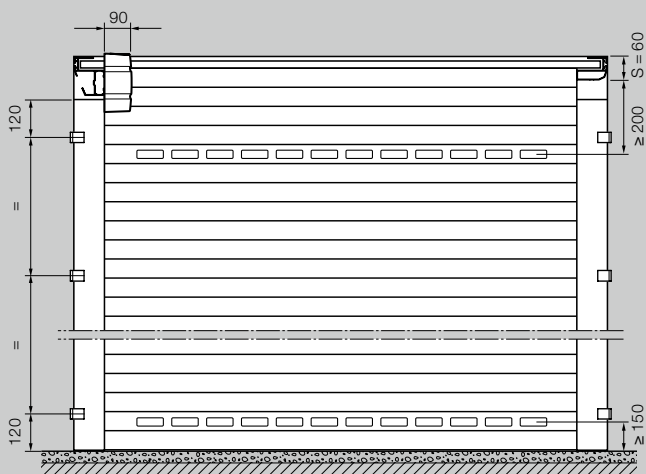

## Vysvetlivky

BMB	Objednávací rozmer, šírka
BMH	Objednávací rozmer, výška
LB	Svetlá šírka
LH	Svetlá výška
LDB	Svetlá šírka prejazdu
LDH	Svetlá výška prejazdu
LMB	Svetlý rozmer muriva, šírka
RAMB	Vonkajší rozmer rámu, šírka
RAMH	Vonkajší rozmer rámu, výška
LE	Hĺbka zasunutia s pohonom
S	Potreba prekladu
OFF	Horná hrana hotovej podlahy
AUSS	Zvonku

**Bočná potreba miesta** 102 mm

### Zaťaženie vetrom-trieba

do šírky brány 3000 mm Trieda 3  
do šírky brány 3500 mm Trieda 2

**Odolnosť voči prívalovému dažďu** Trieda 2

# VEDĽAJŠIE DVERE: VELKOSTI A MONTÁŽNE ÚDAJE

Vedľajšie dvere  
s blokovou zárubňou

Montáž za otvor,  
otváranie smerom dovnútra

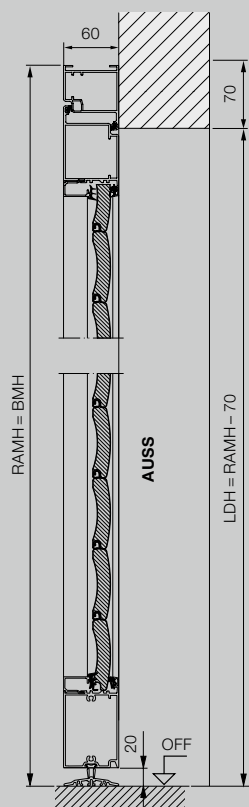

Vedľajšie dvere  
s blokovou zárubňou

Montáž v otvore,  
otváranie smerom dovnútra

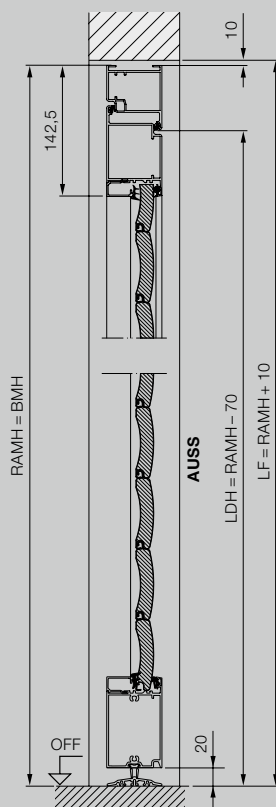

Vedľajšie dvere  
s blokovou zárubňou

Montáž v otvore,  
otváranie smerom von

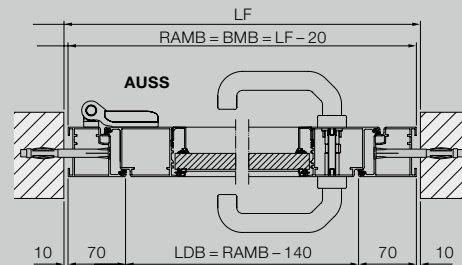
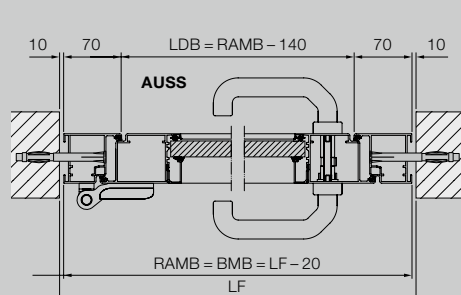
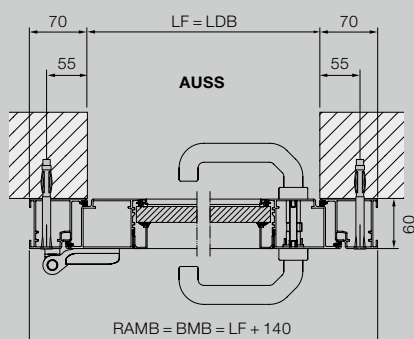
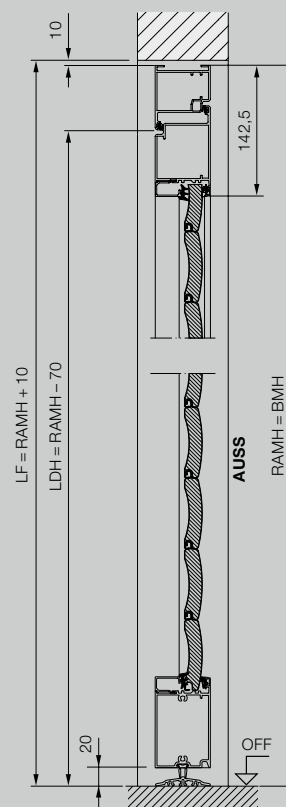



## Vedľajšie dvere s rohovou zárubňou

Vnútorňý doraz  
s otváraním smerom dovnútra

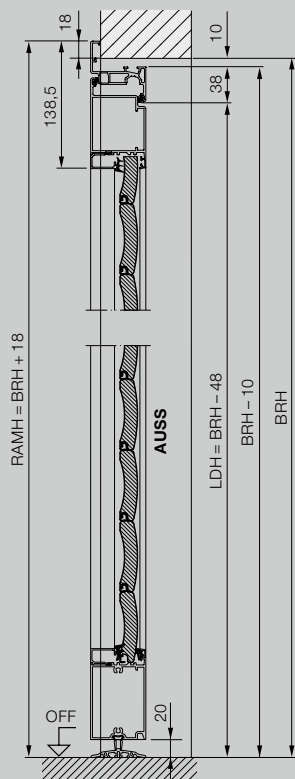

## Vedľajšie dvere s rohovou zárubňou

Vonkajší doraz  
s otváraním smerom von

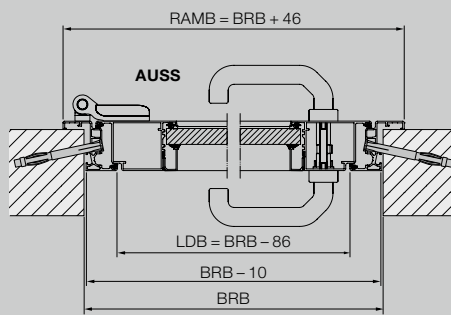
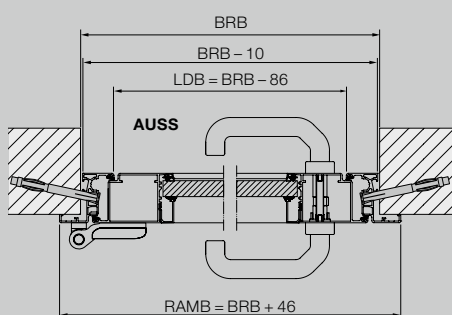
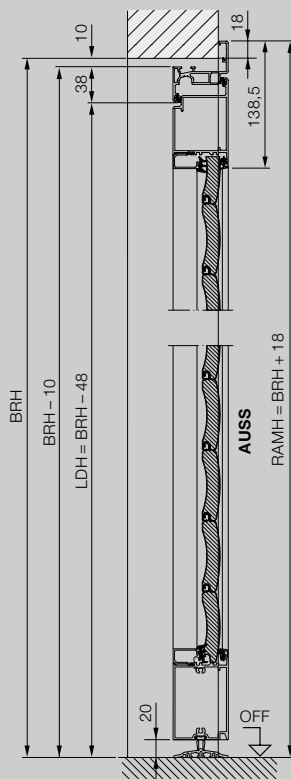

## Vysvetlivky

BRB	Odporúčany stavebný rozmer, šírka
BRH	Odporúčany stavebný rozmer, výška
BMB	Objednávaci rozmer, šírka
BMH	Objednávaci rozmer, výška
LDB	Svetlá šírka prechodu
LDH	Svetlá výška prechodu
LF	Svetlý hotový rozmer
RAMB	Vonkajší rozmer rámu, šírka
RAMH	Vonkajší rozmer rámu, výška
OFF	Horná hrana hotovej podlahy
AUSS	Zvonku

### Materiál

Rám krídla dverí a zárubňa vyrobená z pretlačovaných hliníkových profilov s lamelovou výplňou rolovacej brány, pozícia lamiel nie je vzhľadovo rovnaká ako pri garážovej rolovacej bráne RollMatic., použitie presklenia a vetracích mriežok podľa garážovej rolovacej brány RollMatic.



HÖRMANN

# Zažite kvalitu Hörmann pri novostavbe a modernizácii

So spoločnosťou Hörmann môžete vždy dokonale plánovať. Starostlivo vzájomne zladené riešenia Vám ponúkajú v každej oblasti špičkové výrobky s vysokou funkčnosťou.

- **Garážové brány**

Optimálne zladené s Vaším osobným architektonickým štýlom: výklopné alebo sekcionálne brány z ocele alebo dreva.

- **Pohony brán / pohony dverí**

Vychutnajte si vysoký komfort a zabezpečenie proti vlámaniu s pohonmi garážových a vjazdových brán Hörmann. S pohonmi dverí Hörmann môžete z tohto komfortu profitovať aj vo Vašich obytných priestoroch.

- **Domové dvere**

Pre každú potrebu a požiadavku nájdete v našom rozsiahlom programe domových dverí motív podľa Vášho želania.

- **Interiérové dvere**

Vysokohodnotné drevené interiérové dvere a celopresklené dvere poskytujú Vášmu domu osobitú útulnosť a harmonicky zapadnú do celkového vzhľadu Vašich miestností.

- **Oceľové dvere**

Solídne dvere pre všetky priestory Vášho domu, od pivnice až po podkrovie.

- **Zárubne**

Vyberte si z komplexného programu pre novostavbu, výstavbu a modernizáciu.



Garážové brány a pohony brán



Interiérové dvere a pohony dverí



Oceľové dvere

# Hörmann: Kvalita bez kompromisov



Hörmann KG Amshausen, Nemecko



Hörmann KG Antriebstechnik, Nemecko



Hörmann KG Brandis, Nemecko



Hörmann KG Brockhagen, Nemecko



Hörmann KG Dissen, Nemecko



Hörmann KG Eckelhausen, Nemecko



Hörmann KG Freisen, Nemecko



Hörmann KG Ichttershausen, Nemecko



Hörmann KG Werne, Nemecko



Hörmann Alkmaar B.V., Holandsko



Hörmann Legnica Sp. z o.o., Poľsko



Hörmann Beijing, Čína



Hörmann Tianjin, Čína



Hörmann LLC, Montgomery IL, USA



Hörmann Flexon LLC, Burgettstown PA, USA



Shakti Hörmann Pvt. Ltd., India

Ako jediný výrobca na medzinárodnom trhu ponúka skupina Hörmann všetky dôležité montážne časti z jednej ruky. Vyrábané sú vo vysokošpecializovaných závodoch, podľa najnovšieho stupňa rozvoja techniky. Celoplošným pokrytím Európy svojimi výrobnými závodmi a servisnou sieťou a svojou prítomnosťou v Amerike a v Ázii je firma Hörmann Vaším významným partnerom pre vysokohodnotné stavebné výrobky. V kvalite bez kompromisov.

**GARÁŽOVÉ BRÁNY**

**POHONY**

**PRIEMYSELNÉ BRÁNY**

**NAKLADACIA TECHNIKA**

**DVERE**

**ZÁRUBNE**



**Partner slovenského futbalu**

**HÖRMANN**