



Výklopné brány Berry

Najčastejšie kupovaná garážová brána v Európe



www.romig.sk
romig@romig.sk
+421 948 531 577

HÖRMANN



Exkluzívne stvárnenie brány

S motívom 905 vytvoríte prednú časť garáže presne podľa Vašich predstáv a podľa Vášho osobného štýlu architektúry. Oceľová konštrukcia rámu pripravená pre výplň zo strany stavebníka pri tom tvorí solídny technický základ, na ktorom môžete stavať. Iba Váš individuálny vkus rozhoduje o druhu výplne. Vašu garážovú bránu tak integrujete takmer neviditeľne do fasády Vášho domu.

Motívy 902 a 905 obdržíte aj s praktickými integrovanými dverami, aby ste sa dostali ku všetkému bez toho, aby ste museli kompletne otvárať bránu.

◀ Motív 905 s výplňou zo strany stavebníka

◀ Motív 902 okenná sivá RAL 7040 s integrovanými dverami

▼ Motív 914 biela RAL 9016



Farby a povrchové úpravy podľa výberu

Oceľové brány s farebnou polyesterovou práškovou základnou povrchovou úpravou. Pozinkované krídla brán a dverí sú optimálne chránené proti poveternostným vplyvom a korózii až po rezné hrany. Oceľové motívy obdržíte sériovo v mimoriadne výhodnej bielej farbe, v 7 prednostných farbách za rovnakú cenu, ako aj v 200 farbách podľa RAL.

Brána pre hromadné garáže

Výklopné brány Berry sa hodia aj ako bezpečné ukončenie parkovacích miest v hromadných garážach. Vetracie otvory (cca 30% plochy brány) vždy zaručujú optimálne vetranie.

Oceľové brány

Motív	902	905	914
Biela RAL 9016, 7 prednostných farieb, RAL podľa výberu	•		•
Možné zakúpiť integrované a vedľajšie dvere	•	•	
Optimálne pre podzemné a hromadné garáže			•
Šírka max. (mm)	3250 (5000*)	3000 (5000*)	3000
Výška max. (mm)	2750	2500	2750

* ako výklopná brána Berry N500 motív 405 príp. 402, ďalšie informácie nájdete v prospekte Garážové brány pre dvojgaráže a hromadné garáže



1 Ochrana pred privretím

Flexibilné plastové lišty medzi krídlom brány a rámom (žiadna oceľ na oceľ), ako aj dodatočné ochranné kryty nad pákovými ramenami sa starajú o účinnú ochranu proti privretiu prstov.

Patent firmy Hörmann



2 Bezpečnostný systém s viacnásobnými pružinami

Ak by niekedy praskla jedna z pružín, zaisťujú bránu ostatné neporušené pružiny. Odstup vinutí pružín je taký malý, že sú pred privretím maximálne chránené aj detské prsty.



3 Komfortné zatvorenie

Prostredníctvom špeciálne tvarovaného pákového ramena sa brána pri zatváraní sama pritiahne.



4 Zabezpečenie voči vlámaniu vďaka jedinečnému blokovaniu otočnými západkami

Pri tomto druhu blokovania sa rohy krídla brány pevne spoja s rámom, takže je prakticky nemožné vypáčenie. Pomocou ľahko namontovateľnej sady na dovybavenie môžete bránu dodatočne zablokovvať aj smerom hore.

Patent firmy Hörmann

Rozsah veľkostí N 80

2750						
2625						
2500						
2375						
2250						
2125						
2000						
1875						
	2000	2250	2500	2625	3000	3250
	Šírka brány (BRB)					

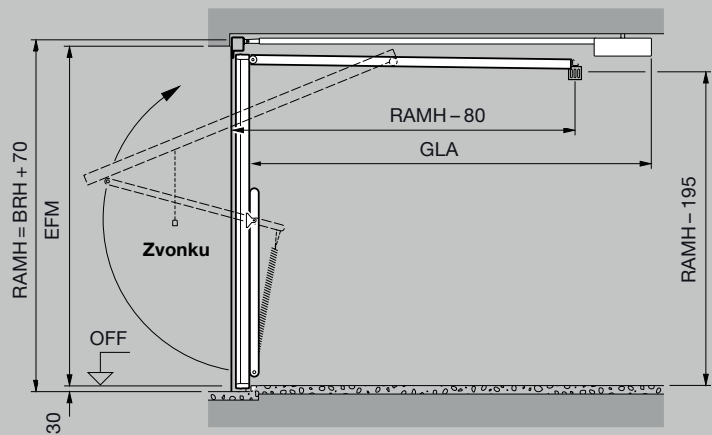

Normované veľkosti N 80 pre samostatné garáže *

Objednávacie rozmery		Vonkajší rozmer rámu		Svetlý rozmer prejazdu**		Montáž za otvor			Montáž v otvore		
BRB	BRH	RAMB	RAMH	LDB	LDH	EFM šírka (EBB)	x	EFM výška (EBH)	EFM šírka	x	EFM výška
2250	1920	2355	1990	2110	1800	2250 (2215 – 2340)	x	1920 (1890 – 1950)	2375	x	1970
	2000	2355	2070	2110	1880	2250 (2215 – 2340)	x	2000 (1970 – 2030)	2375	x	2050
	2075	2355	2145	2110	1955	2250 (2215 – 2340)	x	2075 (2045 – 2105)	2375	x	2125
	2125	2355	2195	2110	2005	2250 (2215 – 2340)	x	2125 (2095 – 2155)	2375	x	2175
2375	1920	2480	1990	2235	1800	2375 (2340 – 2465)	x	1920 (1890 – 1950)	2500	x	1970
	2000	2480	2070	2235	1880	2375 (2340 – 2465)	x	2000 (1970 – 2030)	2500	x	2050
	2075	2480	2145	2235	1955	2375 (2340 – 2465)	x	2075 (2045 – 2105)	2500	x	2125
	2125	2480	2195	2235	2005	2375 (2340 – 2465)	x	2125 (2095 – 2155)	2500	x	2175
	2250	2480	2320	2235	2130	2375 (2340 – 2465)	x	2250 (2220 – 2280)	2500	x	2300
	2375	2480	2445	2235	2255	2375 (2340 – 2465)	x	2375 (2345 – 2405)	2500	x	2425
2500	1920	2605	1990	2360	1800	2500 (2465 – 2590)	x	1920 (1890 – 1950)	2625	x	1970
	2000	2605	2070	2360	1880	2500 (2465 – 2590)	x	2000 (1970 – 2030)	2625	x	2050
	2075	2605	2145	2360	1955	2500 (2465 – 2590)	x	2075 (2045 – 2105)	2625	x	2125
	2125	2605	2195	2360	2005	2500 (2465 – 2590)	x	2125 (2095 – 2155)	2625	x	2175
	2250	2605	2320	2360	2130	2500 (2465 – 2590)	x	2250 (2220 – 2280)	2625	x	2300
	2375	2605	2445	2360	2255	2500 (2465 – 2590)	x	2375 (2345 – 2405)	2625	x	2425
	2500	2605	2570	2360	2380	2500 (2465 – 2590)	x	2500 (2470 – 2530)	2625	x	2550
	2750	2605	2820	2360	2630	2500 (2465 – 2590)	x	2750 (2720 – 2780)	2625	x	2800
2625	2125	2730	2195	2485	2005	2625 (2590 – 2715)	x	2125 (2095 – 2155)	2750	x	2175
	2000	2855	2070	2610	1880	2750 (2715 – 2840)	x	2000 (1970 – 2030)	2875	x	2050
2750	2125	2855	2195	2610	2005	2750 (2715 – 2840)	x	2125 (2095 – 2155)	2875	x	2175
	2000	3105	2070	2860	1880	3000 (2965 – 3090)	x	2000 (1970 – 2030)	3125	x	2050
3000	2125	3105	2195	2860	2005	3000 (2965 – 3090)	x	2125 (2095 – 2155)	3125	x	2175

Výklopné brány Berry N500 do šírky 5000 mm a ďalšie motívy brány nájdete v brožúre Dvojité garážové brány a brány pre hromadné garáže

Typ brány N 80 pre samostatné garáže

Horizontálny rez – montáž za otvor

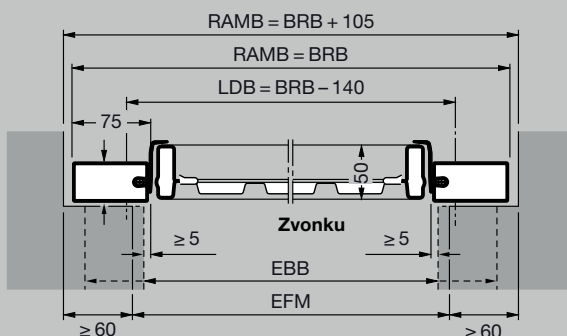

Vertikálny rez brána s dolným dorazom

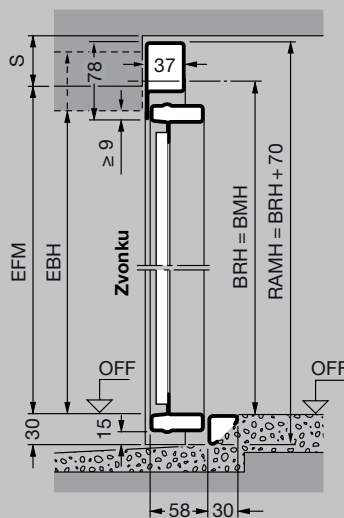

Horizontálny rez – montáž v otvore

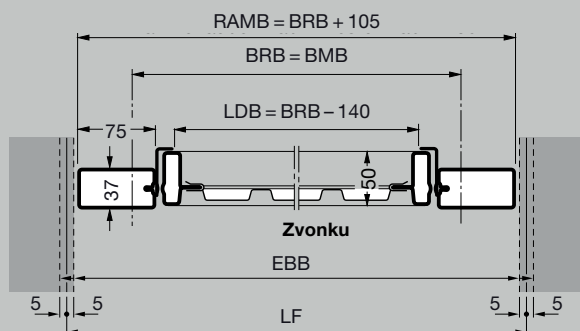

Vertikálny rez brána s dolným dorazom

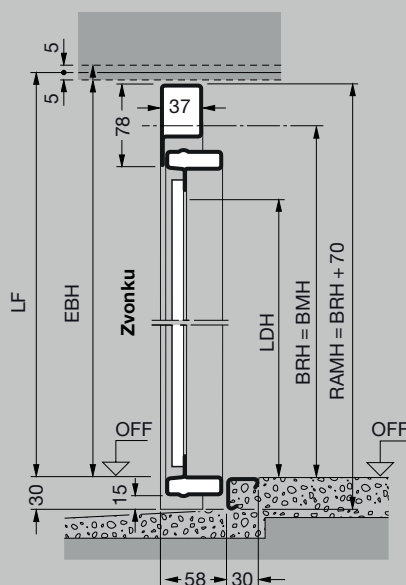

Vysvetlivky

BMB	Objednávaci rozmer, šírka
BMH	Objednávaci rozmer, výška
BRB	Doporučený stavebný rozmer, šírka
BRH	Doporučený stavebný rozmer, výška
RAMB	Vonkajší rozmer rámu, šírka
RAMH	Vonkajší rozmer rámu, výška
LDB	Svetlá šírka prejazdu
LDH	Svetlá výška prejazdu
GIM	Vnútrotný rozmer garáže
EFM	Odporúčaný hotový rozmer
LF	Svetlý hotový rozmer
FM	Hotový rozmer
EBB	Montážna oblasť, šírka
EBH	Montážna oblasť, výška
OFF	Horná hrana hotovej podlahy
W	Celková dĺžka pohonu ProMatic / SupraMatic

3200 mm do výšky brány
2500 mm

3450 mm do výšky brány
2750 mm

S	Potreba prekladu s oceleovou výplňou ≥ 50 mm Motív 905, 941 ≥ 65 mm s drevenou výplňou ≥ 65 mm
---	--

Brány s modernizačnou clonou

Na šírku sa smie hotový rozmer zmenšiť max. o 10 mm. Na výšku sa smie hotový rozmer pri montáži s dolným dorazom zmenšiť max. o 10 mm. Pri bránach s priebežnou podlahou (zárubňa na OFF) je potrebné pripočítať 30 mm k hotovému rozmeru.

Zohľadnite prosím:

* V závislosti od motívu brány

** LDH pre bránu s dolným dorazom

1-krídlové vedľajšie dvere
s rohovou zárubňou

Vertikálny rez dverí bez dolného dorazu

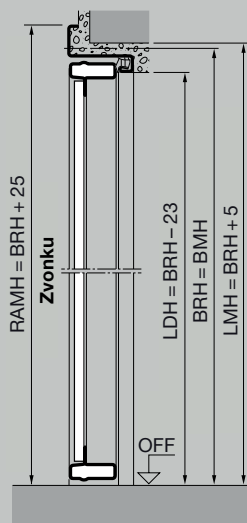

Horizontálny rez

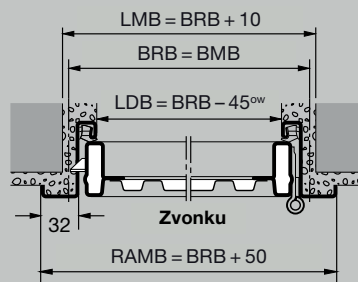

2-krídlové vedľajšie dvere
s rohovou zárubňou

Vertikálny rez dverí s dolným dorazom

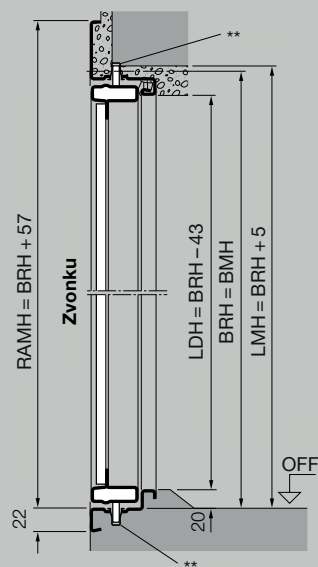

Horizontálny rez

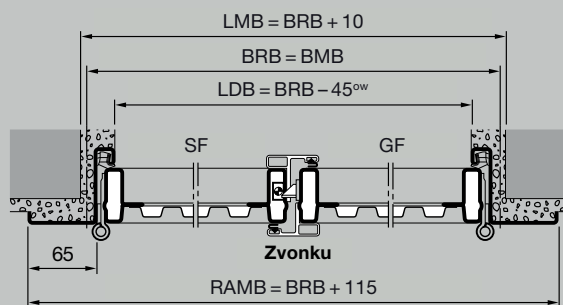

Normované veľkosti 1-krídlových vedľajších dverí s rohovou zárubňou

Objednávaci rozmer		Svetlý rozmer muríva		Svetlý rozmer prechodu s dolným dorazom*		Výška kľučky (cca)
BRB	BRH	LMB	LMH	LDB	LDH	od OFF
875	1875	885	1880	830	1837	990
	2000	885	2005	830	1962	1050
	2125	885	2130	830	2087	1115
1000	2000	1010	2005	955	1962	1050
	2125	1010	2130	955	2087	1115

Atypické výšky a vyhotovenia na požiadanie max. rozsah veľkostí (BR): 1250 × 2375 mm.

Normované veľkosti s oceľovou výplňou a pre výplň zo strany stavebníka sa štandardne dodávajú pre vonkajší doraz. Preskrutkovaním kovaní je možný vnútorný doraz. Motívy s uloženou drevenou výplňou sú možné iba pre vonkajší doraz.

Vysvetlivky

BMB Objednávaci rozmer, šírka
 BMH Objednávaci rozmer, výška
 BRB Doporučený stavebný rozmer, šírka
 BRH Doporučený stavebný rozmer, výška

LMB Svetlý rozmer muríva, šírka
 LMH Svetlý rozmer muríva, výška

RAMB Vonkajší rozmer rámu, šírka
 RAMH Vonkajší rozmer rámu, výška

LDB Svetlá šírka prejazdu / svetlá šírka prechodu

LDH Svetlá výška prejazdu / svetlá výška prechodu

Svetlá šírka prechodu sa znižuje pri uhle otvorenia menšom ako 180°.

OFF Horná hrana hotovej podlahy
 OW Uhol otvorenia 180°

SF Pevné krídlo
 GF Prechodové krídlo

Zohľadnite prosím:

* LDH bez dolného dorazu + 15 mm

** V oblasti západky hrany v tvare U vybrať zo strany stavebníka

Rozsah veľkostí 2-krídlových vedľajších dverí s rohovou zárubňou

Šírka (BRB) 1300 až 2500 mm

Výška (BRH) 1750 až 2250 mm

Dodanie štandardne pre vonkajší doraz, prechodové krídlo vpravo, vnútorný doraz, resp. umiestnenie prechodového krídla vľavo, uveďte, prosím, pri objednávke!

Variety montáže

Vonkajší doraz s otváraním smerom von

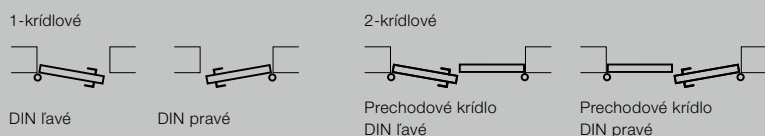

Vnútorný doraz s otváraním smerom dovnútra

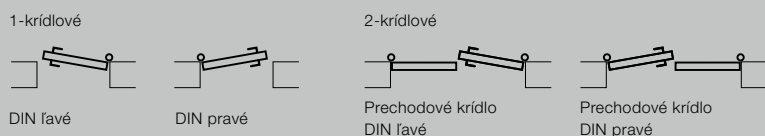

Pri dverách s vnútorným dorazom sa musí zásadne odstrániť dolný dorazový uholník, resp. prepravný uholník a je potrebné postarať sa o odtok vody. Dvere na náveternej strane sa musia prednostne namontovať s vonkajším dorazom.

1-krídlové vedľajšie dvere so 65-ovou blokovou zárubňou

Vertikálny rez dverí bez dolného dorazu

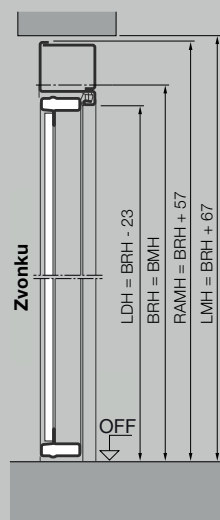

2-krídlové vedľajšie dvere so 65-ovou blokovou zárubňou

Vertikálny rez dverí s dolným dorazom

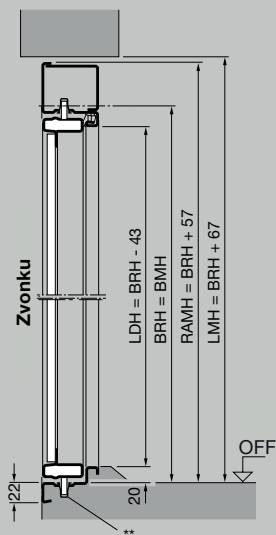

Horizontálny rez

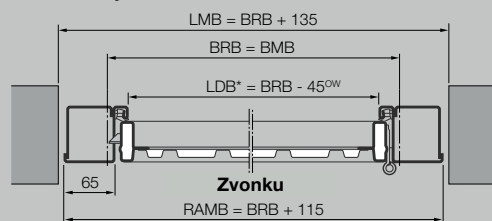

Horizontálny rez

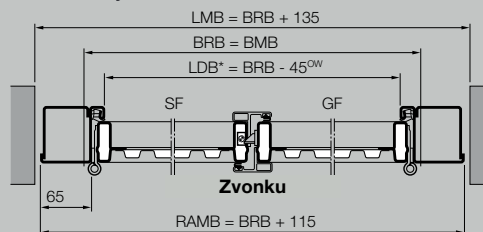

Normované veľkosti 1-krídlových vedľajších dverí so 65-ovou blokovou zárubňou

Objednávaci rozmer		Svetlý rozmer muriva		Svetlý rozmer prechodu s dolným dorazom*		Výška kľučky (cca)
BRB	BRH	LMB	LMH	LDB	LDH	od OFF
875	1875	1010	1942	830	1837	990
	2000	1010	2067	830	1962	1050
	2125	1010	2192	830	2087	1115
1000	2000	2135	2067	955	1962	1050
	2125	2135	2192	955	2087	1115

Atypické výšky a vyhotovenia na požiadanie max. rozsah veľkostí (BR): 1250 × 2375 mm.

Normované veľkosti s oceľovou výplňou a pre výplň zo strany stavebníka sa štandardne dodávajú pre vonkajší doraz. Preskrutkovaním kovaní je možný vnútorný doraz. Motívy s uloženou drevenou výplňou sú možné iba pre vonkajší doraz.

Rozsah veľkostí 2-krídlových vedľajších dverí so 65-ovou blokovou zárubňou

Šírka (BRB) 1300 až 2500 mm
Výška (BRH) 1750 až 2250 mm

Dodanie štandardne pre vonkajší doraz, prechodové krídlo vpravo, vnútorný doraz, resp. umiestnenie prechodového krídla vľavo, uveďte, prosím, pri objednávke!

1-krídlové vedľajšie dvere s 32-ovou blokovou zárubňou

Vertikálny rez dverí s dolným dorazom

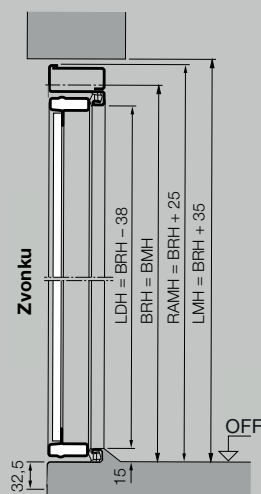

1-krídlové vedľajšie dvere s upínacou zárubňou

Vertikálny rez dverí s dolným dorazom

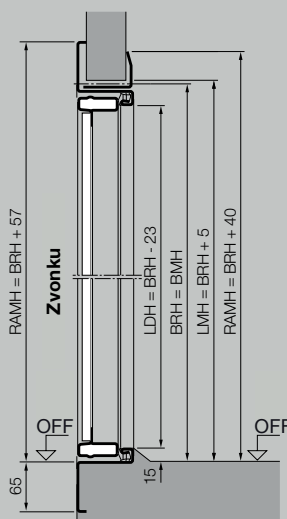

Horizontálny rez

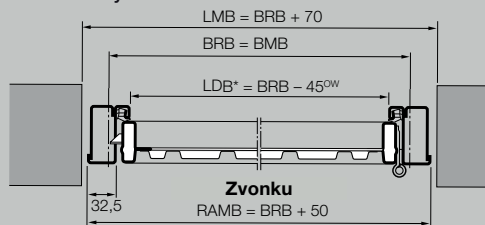

Horizontálny rez

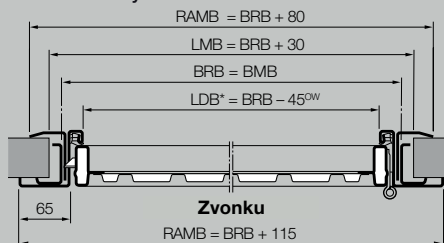

Normované veľkosti 1-krídlových vedľajších dverí s 32-ovou blokovou zárubňou / upínacou zárubňou

Objednávaci rozmer		Svetlý rozmer muriva		Svetlý rozmer prechodu s dolným dorazom*		Výška kľučky (cca)
BRB	BRH	LMB	LMH	LDB	LDH	od OFF
875	1875	945	1910	830	1837	990
	2000	945	2035	830	1962	1050
	2125	945	2160	830	2087	1115
1000	2000	1070	2035	955	1962	1050
	2125	1070	2160	955	2087	1115

Atypické výšky a vyhotovenia na požiadanie max. rozsah veľkostí (BR): 1250 × 2375 mm.

Normované veľkosti s oceľovou výplňou a pre výplň zo strany stavebníka sa štandardne dodávajú pre vonkajší doraz. Preskrutkovaním kovaní je možný vnútorný doraz. Motívy s uloženou drevenou výplňou sú možné iba pre vonkajší doraz.

Vysvetlivky

BMB	Objednávaci rozmer, šírka
BMH	Objednávaci rozmer, výška
BRB	Doporučený stavebný rozmer, šírka
BRH	Doporučený stavebný rozmer, výška
LMB	Svetlý rozmer muriva, šírka
LMH	Svetlý rozmer muriva, výška
LDB	Svetlá šírka prejazdu / svetlá šírka prechodu
LDH	Svetlá výška prejazdu / svetlá výška prechodu
Svetlá šírka prechodu sa znižuje pri uhle otvorenia menšom ako 180°.	
OFF	Horná hrana hotovej podlahy
OW	Uhol otvorenia 180°
SF	Pevné krídlo
GF	Prechodové krídlo

Zohľadnite prosím:

- * LDH bez dolného dorazu + 15 mm
- ** V oblasti západky hrany v tvare U vybrať zo strany stavebníka

Variety montáže vedľajších dverí

Vonkajší doraz s otváraním smerom von

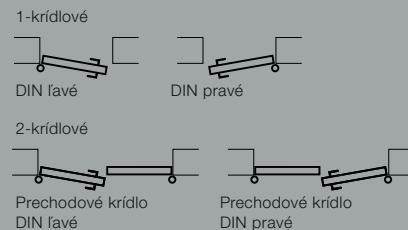

Vnútorný doraz s otváraním smerom dovnútra

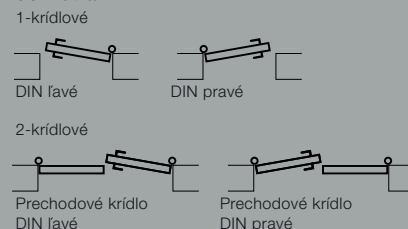

Pri dverách s vnútorným dorazom sa musí zásadne odstrániť dolný dorazový uholník, resp. prepravný uholník a je potrebné postarať sa o odtok vody. Dvere na náveternej strane sa musia prednostne namontovať vo vonkajšom doraze.



Zažite kvalitu Hörmann pri novostavbe a modernizácii

So spoločnosťou Hörmann môžete vždy dokonale plánovať. Starostlivo vzájomne zladené riešenia Vám ponúkajú v každej oblasti špičkové výrobky s vysokou funkčnosťou.

- **Garážové brány**

Optimálne zladené s Vaším osobným architektonickým štýlom: výklopné alebo sekcionálne brány z ocele alebo dreva.

- **Pohony brán / pohony dverí**

Vychutnajte si vysoký komfort a zabezpečenie proti vlámaniu s pohonmi garážových a vjazdových brán Hörmann. S pohonmi dverí Hörmann môžete z tohto komfortu profitovať aj vo Vašich obytných priestoroch.

- **Domové dvere**

Pre každú potrebu a požiadavku nájdete v našom rozsiahlom programe domových dverí motív podľa Vášho želania.

- **Dvere do obytného priestoru**

Vysokohodnotné drevené vnútorné dvere a celopresklené dvere poskytujú Vášmu domu osobitú útulnosť a harmonicky zapadnú do celkového vzhľadu Vašich miestností.

- **Oceľové dvere**

Solídne dvere pre všetky priestory Vášho domu, od pivnice až po podkrovie.

- **Zárubne**

Vyberte si z komplexného programu pre novostavbu, výstavbu a modernizáciu.



Garážové brány a pohony brán



Dvere do obytných priestorov a pohony dverí



Oceľové dvere

Hörmann: Kvalita bez kompromisov



Hörmann KG Amshausen, Nemecko



Hörmann KG Antriebstechnik, Nemecko



Hörmann KG Brandis, Nemecko



Hörmann KG Brockhagen, Nemecko



Hörmann KG Dissen, Nemecko



Hörmann KG Eckelhausen, Nemecko



Hörmann KG Freisen, Nemecko



Hörmann KG Ichttershausen, Nemecko



Hörmann KG Werne, Nemecko



Hörmann Alkmaar B.V., Holandsko



Hörmann Legnica Sp. z o.o., Poľsko



Hörmann Beijing, Čína



Hörmann Tianjin, Čína



Hörmann LLC, Montgomery IL, USA



Hörmann Flexon LLC, Burgettstown PA, USA



Shakti Hörmann Ltd., India

Ako jediný výrobca na medzinárodnom trhu ponúka skupina Hörmann všetky dôležité montážne časti z jednej ruky. Vyrábané sú vo vysokošpecializovaných závodoch, podľa najnovšieho stupňa rozvoja techniky. Celoplošným pokrytím Európy svojimi výrobnými závodmi a servisnou sieťou a svojou prítomnosťou v Amerike a v Ázii je firma Hörmann Vaším významným partnerom pre vysokohodnotné stavebné výrobky. V kvalite bez kompromisov.

GARÁŽOVÉ BRÁNY

POHONY

PRIEMYSELNÉ BRÁNY

NAKLADACIA TECHNIKA

DVERE

ZÁRUBNE

HÖRMANN